



#### Calidad

Introducimos persianas enrollables a la oferta en el año 99, tienes que comprobarlo, han pasado 25 años. nuestros diseños patentados son el resultado de nuestro propio departamento de investigación y desarrollo.



#### Servicio

Un servicio profesional y rápido es la insignia de Drutex, que lleva años aplicando las últimas tendencias en atención al cliente preventa y posventa.



#### Seguridad

Las persianas enrollables están equipadas con un propulsor eléctrico con detección, lo que influye en el nivel de seguridad de su uso.



#### Hogar Inteligente

Las persianas y las persianas enrollables Drutex pueden equiparse con sistemas de control inteligentes compatibles también con ventanas, puertas o portones o incluso con iluminación doméstica y sistema de alarma.



celle Leszka Gierszewskiego 1, 77-100 Bytow  
+48 59 822 91 01

— SINCE 1985 —

La información presentada en este material publicitario es solo para fines informativos e ilustrativos. La especificación del producto debe ser verificada con los datos técnicos especificados por el fabricante.



## PERSIANAS ENROLLABLES PERSIANAS PARA FACHADAS MOSQUITEROS

NACIDOS DE LA PASIÓN  
Y LA EXPERIENCIA



# ÍNDICE DE CONTENIDOS



## SISTEMAS PARA PERSIANAS ENROLLABLES

Persianas enrollables RN	06
Especificaciones técnicas	08
Persianas enrollables RS	12
Especificaciones técnicas	14
Persianas enrollables adaptables RA	18
Especificaciones técnicas	20
Colores de las persianas enrollables	24

## EQUIPAMIENTO

PERSIANAS PARA FACHADAS	28
CASA INTELIGENTE CONTROL	30
MOSQUITEROS PLISADOS	32

## USO DE PERSIANAS EN LAS VENTANAS

MÁS DE NUESTROS PRODUCTOS	42
Ventanas	44
Puertas	45
Sistemas para terrazas	46
Fachadas, invernaderos	47



# SISTEMAS PARA PERSIANAS ENROLLABLES



## **SUPERPUESTOS RN**

RN 175, 215/225

Sistema para persianas enrollables integradas en ventanas, posible durante la construcción de una casa o cuando se sustituyen ventanas. La amplia gama de colores de las cajas y guías de PVC y de las armaduras de aluminio, así como la variedad de accionamientos de persianas y dispositivos de seguridad, responden a las expectativas de los clientes y a las exigencias de la construcción moderna.

Pag. 6

## **SUPERPUESTOS RS**

RS 260, 300, 365, 425

Se caracterizan por un alto aislamiento acústico y térmico. Gracias a sus soluciones innovadoras y a una amplia gama de profundidades de instalación, las cajas de persiana de poliestireno pueden utilizarse prácticamente en cualquier tipo de construcción. Gracias a su mayor diámetro de bobinado, las cajas son ideales para acristalamientos grandes.

Pag. 12

## **RA ADAPTATIVA**

RA 90°, 45°, Ow

Las persianas enrollables adaptativas de aluminio han sido diseñadas para instalarse tanto en edificios nuevos como antiguos. Gracias a la variedad de formas, tamaños y colores, en muchos casos son un valor decorativo del edificio. Una ventaja indudable de este sistema son varias opciones de montaje.

Pag. 18

## **Persianas Para Fachadas**

ZF-A 240, 300

ZF-S 260, 300, 365, 425

Las persianas de montaje superior son ideales para grandes acristalamientos, protegiendo lo más importante: la comodidad del usuario. Gracias a soluciones únicas, entre otras cosas El ajuste continuo del ángulo de inclinación de las lamelas, el motor de detección de obstáculos o la capacidad de control mediante teléfono inteligente proporcionarán al comprador el máximo nivel de confort.

Pag. 28



# PERSIANAS ENROLLABLES SUPERPUESTAS RN

CAJA  
pag. 8

— GUÍAS  
pag. 10

# PERSIANAS ENROLLABLES SUPERPUESTOS RN

RN 175, 215/225



## PROTECCIÓN Y ESTÉTICA

El sistema de persiana enrollable Drutex le permite construir la caja desde el interior y el exterior, gracias a lo cual solo se hacen visibles la guía, la armadura de aluminio y la cubierta de inspección inferior, lo que constituye una muestra de construcción moderna y corresponde a las tendencias actuales en diseño.

Las persianas enrollables superpuestas Drutex son el resultado del trabajo de su propio departamento de investigación y desarrollo. Incorporan una serie de soluciones innovadoras para garantizar no solo el uso móvil, sino también excelentes parámetros en términos de eficiencia energética. La persiana enrollable puede equiparse con un accionamiento eléctrico con detección, lo que influye en el nivel de seguridad de su utilización. El control puede efectuarse entre otras cosas a través del teléfono inteligente.

## LAMELAS DE ALUMINIO

reellenos de espuma de poliuretano

## ALTURA

175 mm y 215 mm o 225 mm  
(dependiendo del sistema de ventanas)

## CAJA

lado de la caja de forma rectangular con revisión

## CÓNSOLA

de acero

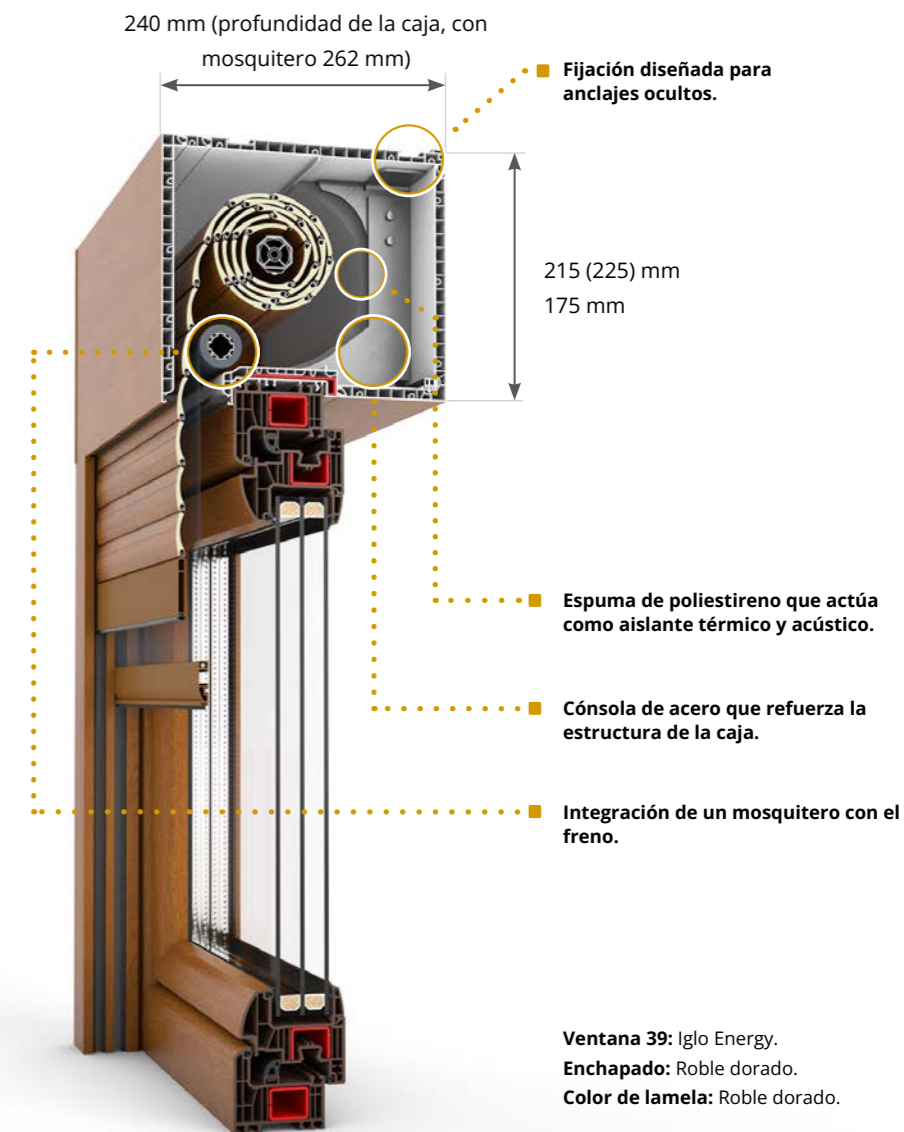

# ESPECIFICACIONES TÉCNICAS

## GUÍAS

Una amplia gama de tipos y colores de guías permite elegir la solución óptima según las preferencias del cliente.

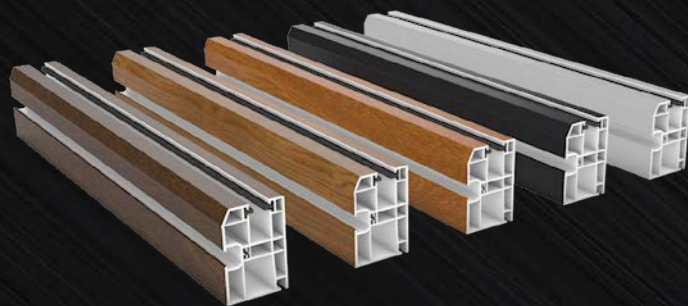

## GUÍAS DISPONIBLES

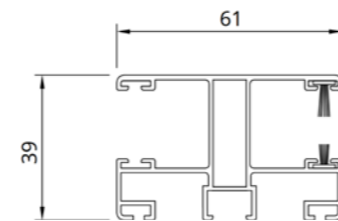

**Guía (ALU) de una / de doble cara**

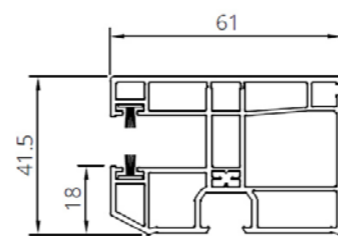

**Guía (PVC) MI11 de una cara.**  
R0001

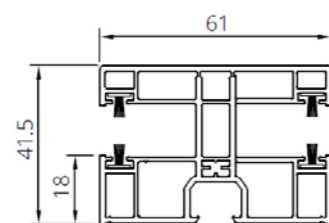

**Guía (PVC) de doble cara MI11.**  
R0002

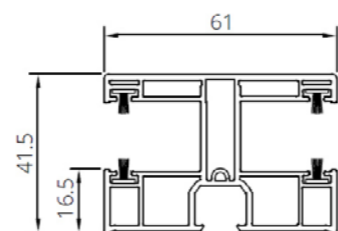

**Guía (PVC) de doble cara MAXI.**  
011309029

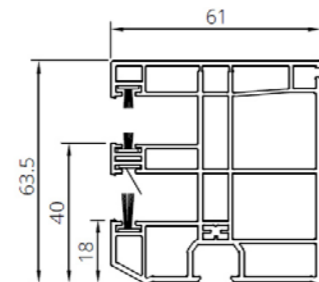

**Guía (PVC) de una cara + MKT\*.**  
R0003

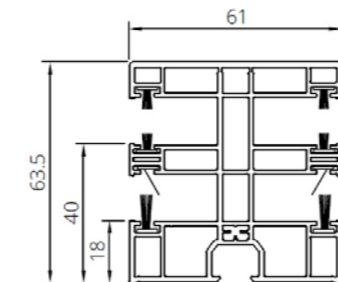

**Guía (PVC) de doble cara + MKT\*.**  
R0004

\*Mosquitero.



■ La consola de acero de las persianas enrollables Drutex permite una rigidez estructural óptima.

■ El adaptador de la persiana enrollable - un diseño patentado para el sistema Iglo 5, Iglo Light, Iglo Energy, Iglo Edge - está equipado con una junta que garantiza un sellado óptimo y permite un excelente aislamiento térmico y permeabilidad al aire.

■ El refuerzo especialmente diseñado proporciona una óptima rigidez del sistema y resistencia al viento.

■ Las lamelas con una altura de mm, mm y 55 mm están disponibles en varias variantes de color, lo que permite una composición completa del proyecto. Dependiendo de la ventana que se vaya a instalar y del adaptador utilizado, la altura de la caja es de 215 mm para los sistemas Iglo 5, Iglo Energy e Iglo Edge y de 225 mm para el resto de sistemas Drutex. Los tamaños de 175 mm y mm se utilizan para sistemas de ventanas más pequeños.

■ La persiana enrollable se ha diseñado de forma que la instalación de la mosquitero sea posible desde el interior de la armadura.

■ El acceso a la caja para el trabajo de servicio es posible después de abrir la revisión colocada desde abajo o desde el frente.

La posibilidad de utilizar un soporte de yeso y una tira empotrada para integrarse con la base del edificio.

Listón final con tope oculto.



# PERSIANAS ENROLLABLES SUPERPUESTAS RS

TIPOS DE CAJAS

pag. 14

— GUÍAS

pag. 16

# PERSIANAS ENROLLABLES SUPERPUESTAS RS

PERSIANAS ENROLLABLES CON CAJA DE POLIESTIRENO

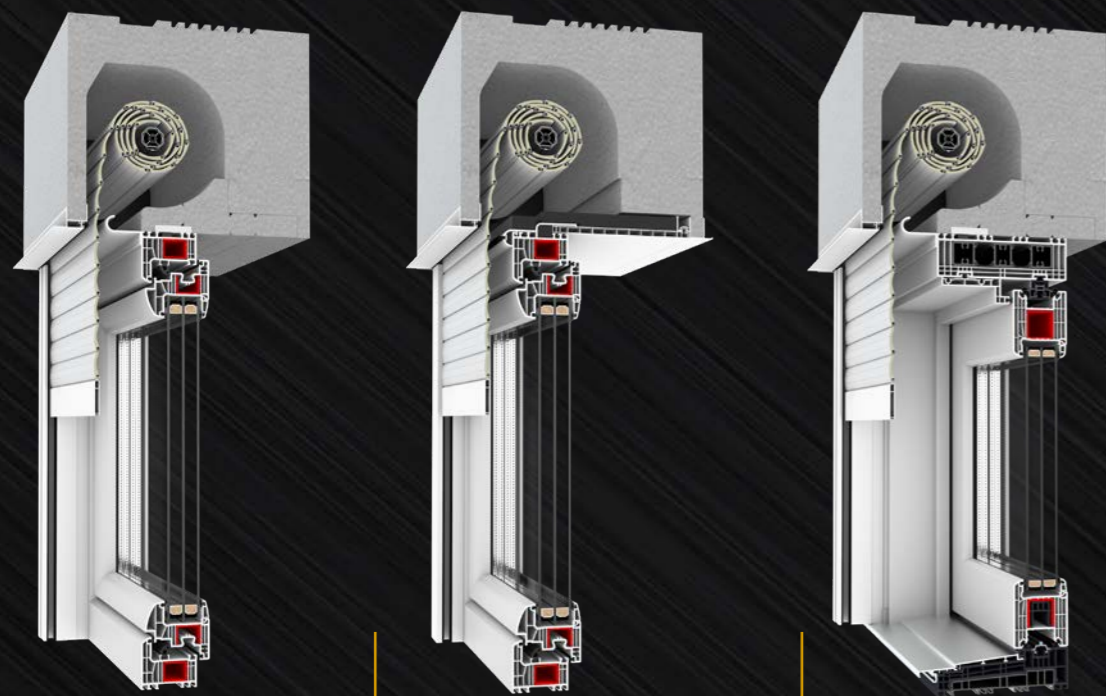

Con revisión desde el exterior.

Con revisión desde el interior.

Subsistema HS con revisión desde el exterior



## SEGURIDAD Y AHORRO

Gracias a que el sistema ya incorpora de forma estándar listones ocultos, las cajas están preparadas para el enyesado directo. Las consolas que utilizamos permiten la instalación en carpinterías de mayor tamaño, manteniendo una alta rigidez de toda la estructura.

### Seguridad:

- Posibilidad de obtener clase de resistencia al robo RC2
- la posibilidad de conexión a sistemas de alarma externos.

El producto también permite adaptar la profundidad de la caja a la profundidad de la pared.

La oferta incluye cajas con dimensiones de 260 mm, 300 mm, 365 mm y 425 mm.

## AÚN MEJOR AISLAMIENTO

Los excelentes parámetros de aislamiento térmico y acústico garantizan un alto nivel de confort para el usuario. La propia caja ya ofrece de serie una reducción del ruido de hasta 49/47 dB. Las persianas enrollables también tienen un impacto significativo en la reducción de la pérdida de calor del edificio.

### Una revisión desde el interior

Tamaño de la caja	Aislamiento térmico U	Aislamiento sonoro dB
260/275 mm	0,79	45/45
300/308 mm	0,67	45/44
365/308 mm	0,57	45/44
425/308 mm	0,54	-

### Una revisión desde el exterior

Tamaño de la caja	Aislamiento térmico U	Aislamiento sonoro dB
260/243 mm	0,65	48/47
300/308 mm	0,46	49/47
365/308 mm	0,37	49/47
425/308 mm	0,34	47/46

### Tipos de cajas

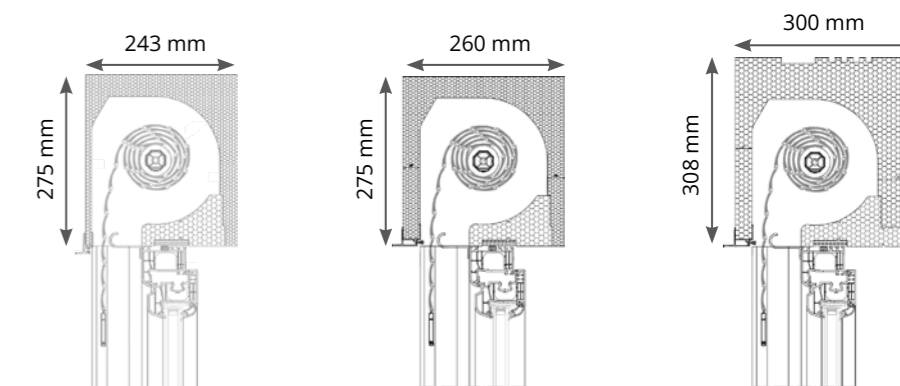

Caja de 260 mm bajo el clínker.

Caja de 260 mm.

Caja de 300 mm.

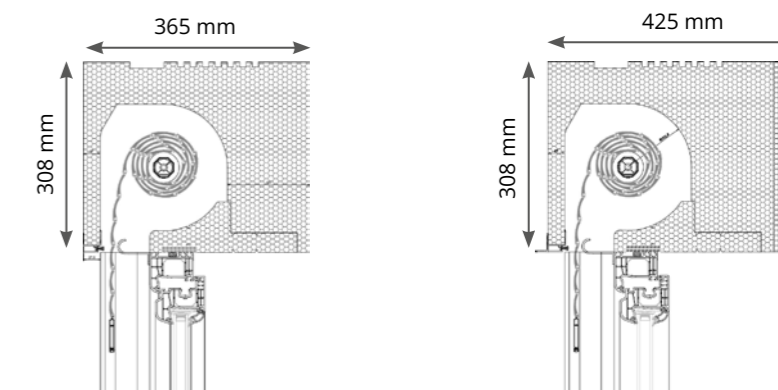

Caja de 365 mm.

Caja de 425 mm.

# ESPECIFICACIONES TÉCNICAS

## GUÍAS

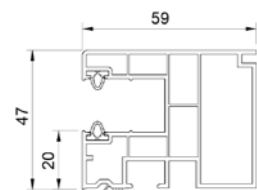

Guía (PVC) de una cara - Revisión de RS desde el exterior.  
MKM928(7)

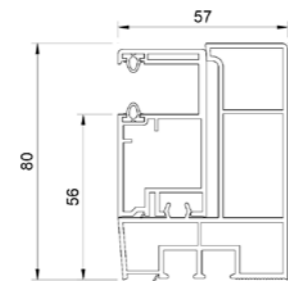

Guía (PVC) por un lado - Revisión RS desde el exterior.  
MK933 + MK9760

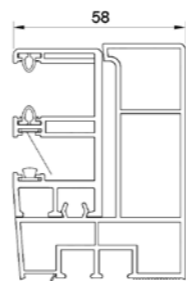

Guía (PVC) de una cara + MKT\* - RS Revisión desde el exterior  
MK8120 + MK9760

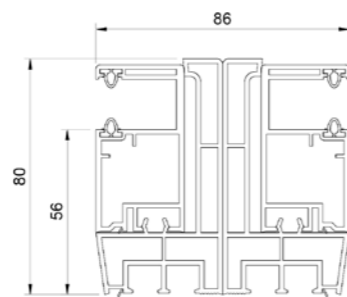

Guía dividida (PVC) - Revisión RS desde fuera.  
MK933 + MK9730

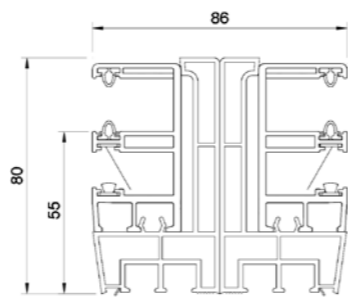

Guía (PVC) división + MKT\* - RS revisión desde el exterior.  
MK8120 + MK9730

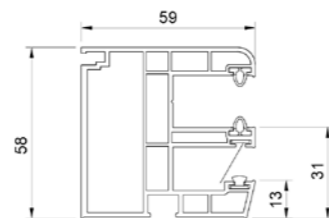

Guía: (PVC) de una cara + MKT\* - Revisión RS desde el interior.  
MK8110

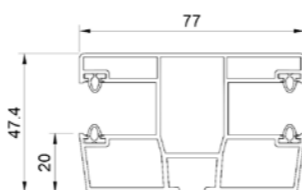

Guía dividida (PVC) - Revisión RS desde el interior.  
MK939

\*Mosquitero.



- Excelente aislamiento térmico y acústico.
- La caja de la persiana enrollable es de EPS, (poliestireno expandido).
- Gracias al uso de una consola de acero, es posible fijar cajas directamente a los dinteles de hormigón.
- El diseño y la construcción de la persiana enrollable facilitan el proceso de instalación, enlucido y tratamiento de la fachada.
- Las lamelas rellenos de espuma de poliuretano en alturas de 37 mm, 42 mm y 55 mm están disponibles en diversas opciones de color para permitir una disposición completa del diseño.
- Listón final, disponible en varios colores RAL.
- La instalación de un mosquitero es posible desde el interior de la armadura de la persiana, lo que influye notablemente en la funcionalidad de la estructura.
- La guía está disponible en los colores gama de paleta Renolit. Posibilidad de utilizar guías de aluminio.



# PERSIANAS ENROLLABLES ADAPTATIVAS RA

TIPOS DE CAJAS

pag. 20

GUÍAS

pag. 22

# PERSIANAS ENROLLABLES RA ADAPTATIVA

SISTEMA PARA PERSIANAS ENROLLABLES DE ALUMINIO



## PERSIANA ENROLLABLE OCULTA 90°

**Dimensiones:** 137x137 mm, 165x165 mm u 180x180 mm (anchura y altura de la caja). La persiana enrollable oculta tiene una revisión externa. Gracias a los soportes de yeso (opción adicional), es adecuado para el enlucido directo. Se puede instalar en el aislamiento externo del edificio.



## PERSIANA ENROLLABLE OVALADA

**Dimensiones:** 139x145 mm, 167x171 mm, 182x190 mm (ancho y alto de la caja). Gracias a su forma, es un elemento decorativo interesante del edificio.



## PERSIANA ENROLLABLE 45°

**Dimensiones:** 137x137 mm, 165x165 mm y 180x180 mm (ancho y alto de la caja). Sistema fabricado con chapa doblada. Gracias a las curvas aplicadas en el ángulo de 45°, se caracteriza por una alta rigidez de la estructura. El fácil acceso a la inspección le permite realizar cualquier trabajo de servicio sin desmontar la persiana.

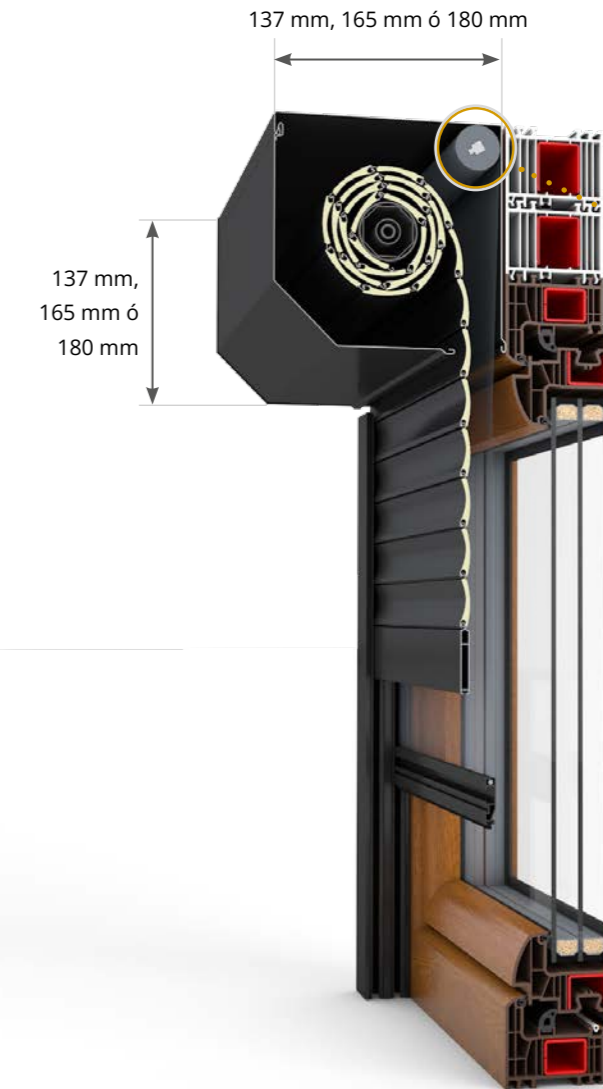

El sistema de persianas enrollables externas de aluminio está diseñado para su uso en edificios existentes o en construcción. La persiana enrollable está hecha completamente de aluminio, disponible en colores de RAL y colores similares a la madera. Su construcción estable está garantizada por materiales de alta calidad y una construcción cuidadosa resultante del trabajo del propio departamento de investigación y desarrollo, lo que le permite adaptarse a cualquier estilo arquitectónico. La chapa metálica que constituye la cubierta de la consola está sometida a un sistema único de varias dobleces, lo que aumenta su resistencia.

### LAMELAS DE ALUMINIO

reellenos de espuma de poliuretano

### ALTIMA

137 mm, 165 mm ó 180 mm (según el sistema)

### CAJA

con revisión desde el exterior

Ventana de PVC: Iglo Energy.  
Color del lamelas: Antracita.

# ESPECIFICACIONES TÉCNICAS

## GUÍAS

La disponibilidad de distintas variantes de sistemas y colores permite elegir la solución óptima según las preferencias del cliente.

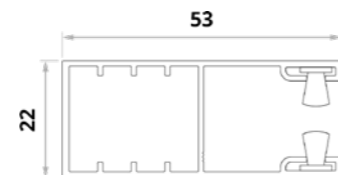
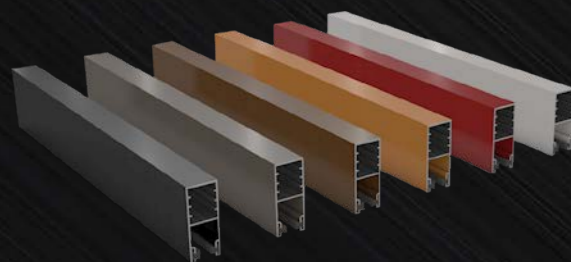

**Guía de una cara**  
(para lamelas H37 y H42).  
87857

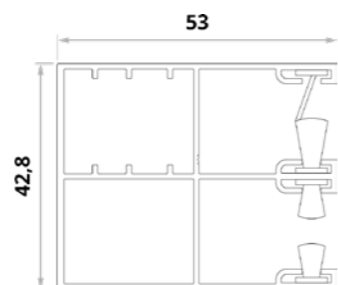

**Guía de una cara con mosquitero**  
(para las lamelas H37 y H42).  
87859

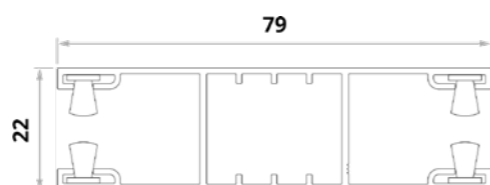

**Guía doble cara**  
(para lamelas H37 y H42).  
87858

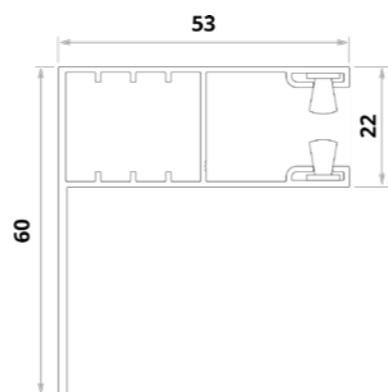

**Guía angular**  
(para lamelas H37 y H42).  
87856

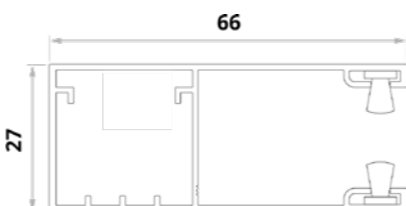

**Guía de una cara**  
(para lamelas H55).  
PP6600



■ La caja de la persiana enrollable puede ser un elemento decorativo del edificio gracias a sus vistosos colores.

■ El acceso a la caja en el caso de la persiana enrollable de 45° y la persiana enrollable ovalada-desde el frente y, en el caso de las persianas enrollables empotradas, desde abajo.

■ La caja y la guía están disponibles en los atractivos colores de toda la paleta R L, lo que hace que las persianas enrollables destaquen por su estética y su aspecto moderno.

■ La armadura se construye con perfiles de aluminio, rellenos de espuma de poliuretano, enrollados en una caja que se coloca en la pared o en el hueco de la ventana.

■ El listón final con tapón oculto está disponible en opciones de color seleccionadas según la paleta RAL, lo que permite mantener la coherencia con la fachada y contribuye a la elegancia de la construcción.

Es posible fabricar un mosquitero integrada en la persiana.

Cajas y guías disponibles en colores RAL\*.



\* La lista actual de colores está disponible en [www.drutex.eu](http://www.drutex.eu) y en el distribuidor.

Colores RAL no disponibles (lista actual en el distribuidor):

1035 | 1036 | 2013 | 3032 | 3033 | 4011 | 4012 | 5025 | 5026 | 6035  
6036 | 7048 | 8029 | 9022 | 9023 | 1026 | 2005 | 2007 | 3024 | 3026  
6038.

# COLORES DE LAS PERSIANAS ENROLLABLE

## ESTÁNDAR

Lamelas rellenas de espuma de poliuretano con un ancho de 37 mm, 42 mm y 55 mm están disponibles en diferentes variantes de color.

## COLORES DE LA ARMADURA

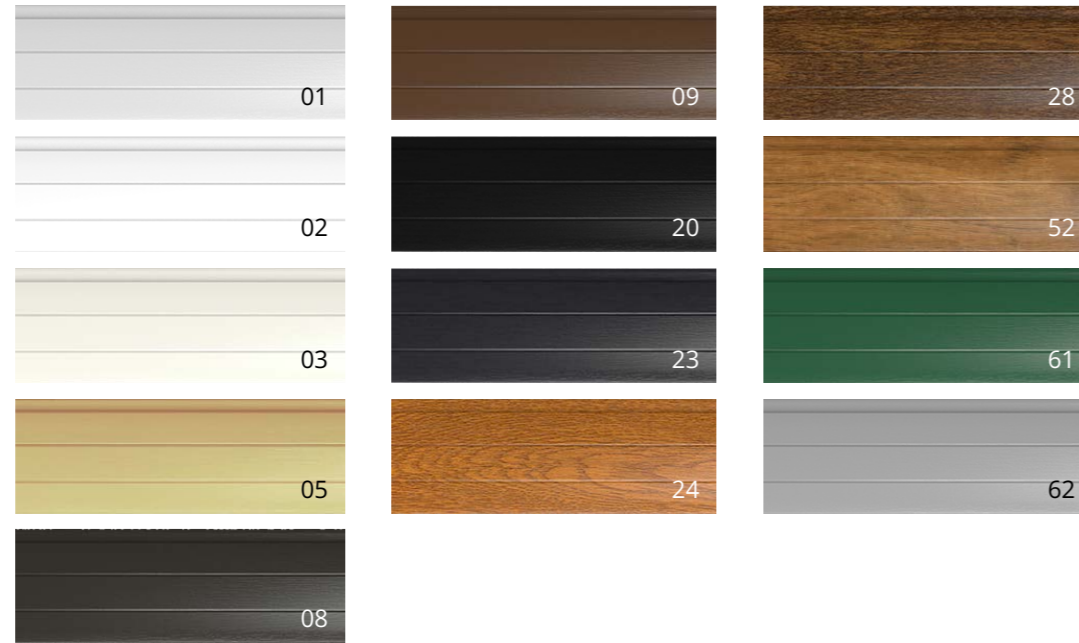

## COLORES DISPONIBLES PARA ALTURAS DE LAMELAS INDIVIDUALES

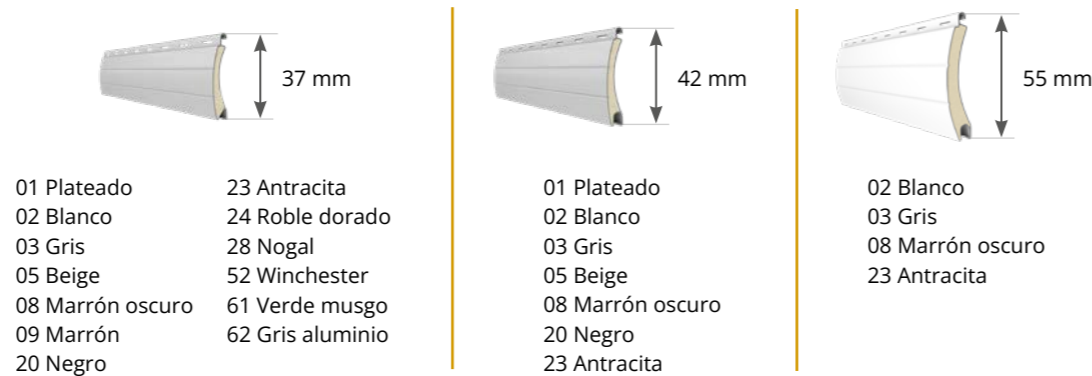

## OPCIONAL

COLORES DE GUÍAS PARA PERSIANAS ENROLLABLES RS + RN  
COLORES DE GUÍAS Y CAJAS PARA PERSIANAS ENROLLABLES RN



\* La lista actual de colores está disponible en [www.drutex.eu](http://www.drutex.eu) y en el distribuidor. [www.drutex.eu](http://www.drutex.eu)

Listones finales



Listón final de la armadura.



Listón final de mosquitera.

Adaptador

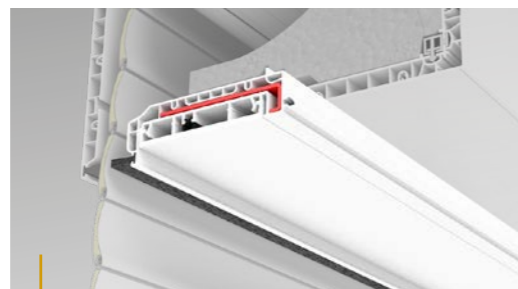

Adaptador universal estándar.

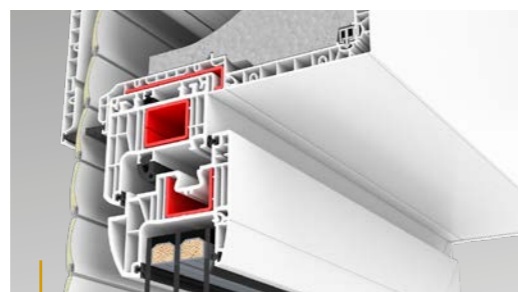

Adaptador de Iglo Energy, Iglo Edge.

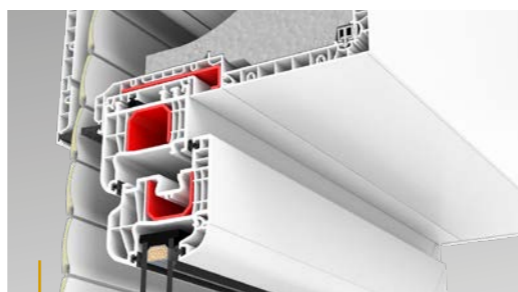

Adaptador Iglo 5.

Opciones

Los elementos innovadores de la construcción de la persiana enrollable Drutex relacionados con la presencia de un adaptador y una consola de refuerzo distinguen el sistema de las construcciones de otros fabricantes, garantizando una hermeticidad y durabilidad excepcionales de la persiana enrollable.

Interruptores



PK - interruptor básico.



PKLU - interruptor de llave.



Transmisor de pared SMOOVE.

Mandos a distancia



Control remoto Situo 5 io Pure II



Control remoto Situo 1 io Pure II de 1 canal.



Control remoto SOM Situo 5 Var IO Pure II - 5 canales.



Control remoto SOM Situo 1 Var IO Pure II - de 1 canal.



Control remoto Drutex dedicado.

Bobinadoras y manivelas



Bobinadora de cinta manual - 4 mm (carga máxima hasta kg).



Caja de cambios PKR con manivela desmontable (carga máxima de hasta 20 kg).



Caja de cambios PKS con manivela fija (carga máxima de hasta 20 kg).

Cónsola



cónsola estabilizadora de ancho 1800 mm como estándar.



Como estándar para el accionamiento eléctrico, se monta un colgador WB (el llamado colgador WB). bloqueo de suspensión), que protege contra el levantamiento de la armadura.

# PERSIANAS PARA FACHADAS

## Diseño atemporal

### CONFORT Y DISFRUTE

Las persianas de superpuestas son la solución ideal para proteger los interiores de la luz solar excesiva. Gracias a su instalación, tanto en edificios residenciales como de servicios, como oficinas, hoteles, instalaciones públicas, no solo puede garantizar una mayor privacidad, sino también reducir significativamente el gasto en electricidad consumida por los sistemas de aire acondicionado.

Las persianas superpuestas Drutex son consistentes con las tendencias arquitectónicas contemporáneas que prefieren el acristalamiento grande, en las que el uso de tipos distintos a las persianas sobrepuestas es imposible o difícil. Y lo que es más importante, el producto puede utilizarse tanto en edificios de nueva construcción como en los ya existentes. También tiene la ventaja de poder acoplarse a sistemas de gestión inteligentes, lo que permite control mediante tableta o teléfono inteligente.



### LAMELAS DISPONIBLES PARA PERSIANAS ADAPTABLES Y SUPERPUESTAS

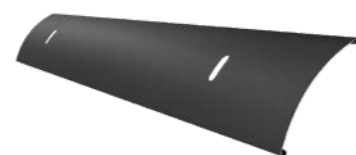

Lamela C80



Lamela S90



Lamela Z90

### PERSIANA ADAPTATIVA

Dimensiones disponibles (ancho x alto):  
140x240 mm, 140x300 mm.

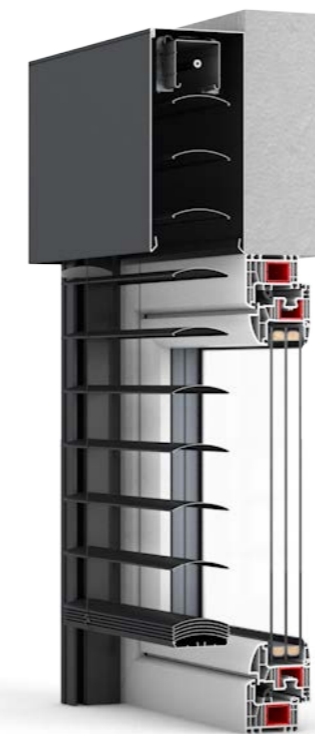

### PERSIANA SUPERPUESTA

Dimensiones disponibles (ancho x alto):  
260x275 mm, 300x308 mm,  
365x308 mm, 425x308 mm.



### Colores de lamelas disponibles



RAL 7016

RAL 9005

RAL 9006

RAL 9007

RAL 9016

DB 703

Utilizamos pinturas mates para las persianas enrollables para fachadas y las persianas para fachada.

Gracias al ángulo libremente ajustable de las lamelas, permiten un grado adecuado de oscurecimiento y crean un ambiente agradable en las estancias del edificio. Reflejan la mayor parte de los rayos del sol frente a la ventana, proporcionando un ambiente confortable en el apartamento o casa. El control se realiza mediante un mando a distancia inalámbrico o un teléfono inteligente. Recomendamos equipar las persianas de sobrepuestas con una estación meteorológica.

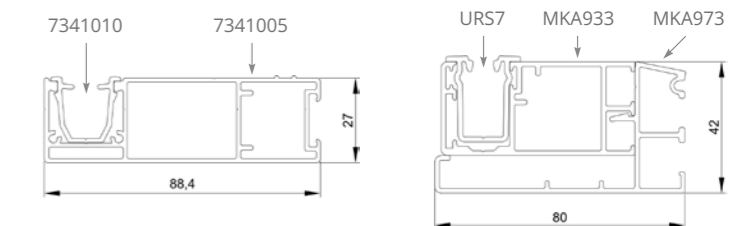

Guía única estándar de Z-A.

Guía única para Z-S como estándar.

**i** La posibilidad de utilizar una guía de PVC en la caja de la persiana superpuesta.



La oferta también incluye una guía con un perfil de descarga para una distancia máxima de 240 mm.

# HOGAR INTELIGENTE INTELIGENTE CONTROL

## Gestión confortable

Los sistemas inteligentes de control de persianas enrollables que utilizan un control remoto, tableta o teléfono inteligente están ganando popularidad entre los clientes, ya que permiten gestionar el sistema también a distancia mientras estamos fuera. Es posible abrir y cerrar las persianas enrollables individualmente o en grupos, así como programarlas temporalmente y vincularlas a otros sistemas inteligentes en casa. Es una inversión en comodidad de uso y funcionalidad al más alto nivel.



### TaHoma® switch

Ventanas, puertas, persianas enrollables, mosquiteros, persianas, portones y puertas peatonales incorporadas, que pueden abrirse o cerrarse solas a determinadas horas del día gracias al interruptor inteligente Somy TaHoma®, pueden oscilar o deslizarse en grupos integrados o individualmente, lo que le proporciona un control y una supervisión totales de su hogar, incluso cuando no estamos allí. En el interior. El interruptor TaHoma® también le permite administrar iluminación de la casa y jardín.



### Línea de productos BleBox

Se trata de dispositivos en miniatura que permiten abrir y cerrar puertas, ventanas, persianas enrollables, toldos, persianas sobrepuestas, portones, gestionar la iluminación o el sistema de alarma también a través de un teléfono inteligente y una tableta desde cualquier lugar del mundo.



### Un control remoto dedicado Drutex

## Propulsiones eléctricas

El ajuste automático de posiciones finales, detección de obstáculos y bloqueo de sobrecarga. Como estándar las perchas con cerradura.



### SOMFY Oximo S Auto RS100 IO 10/17

Un accionamiento compatible con el sistema SOMFY Tahoma, que tiene protección contra sobrecarga, detección de obstáculos y el hielo y se controla de forma inalámbrica.

#### Modelos disponibles:

- Oximo S Auto IO 6/17 (corto)
- RS100 IO 10/17
- RS100 IO 15/17 (fuerte).



### SIMU T5 Auto 10/17

El moderno propulsor de control remoto SIMU tiene control automático de las posiciones finales, detección de obstáculos y bloqueo de sobrecarga.

#### Modelos disponibles:

- T3,5 UTO+ 9/16 / eje 40
- T3,5 UTO+ 13/10 / eje 40
- T5 UTO 10/17/ eje 60
- T5 UTO 15/17 eje 60.



### SELVE SP Rescate (salida de emergencia)

propulsión universal con interruptor mecánico de límite de recorrido y apertura de emergencia en segundos.



### SELVE SEE-NHK

El propulsor eléctrico para persianas enrollables con funcionamiento mecánico de apertura de emergencia mediante manivela.

### Ventajas de la unidad de rescate SELVE SP:

- abre las persianas enrollables y proporciona una segunda vía de escape en 2 segundos, incluso en caso de corte de energía
- operación intuitiva con un solo mando
- Cuando vuelven a funcionar, los puntos finales permanecen sin cambios en
- una solución puramente mecánica, sin necesidad de mantenimiento.

# MOSQUITEROS PLISADOS



## POSIBLES VARIANTES

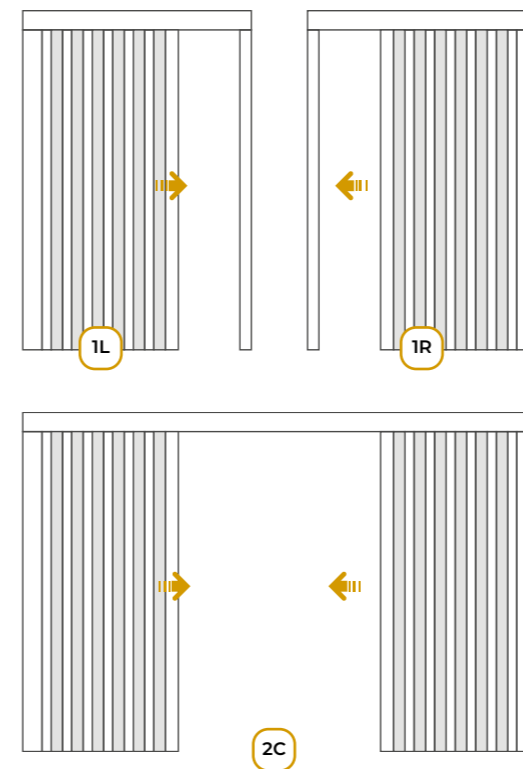

## Dimensiones máximas

Tipo de carpintería	Ancho en mm	Alto en mm
Una sola hoja	2400	2600
Doble hoja	3600	2600

**Dimensiones mínimas:** 700 mm x 1900 mm (ancho. x alto).

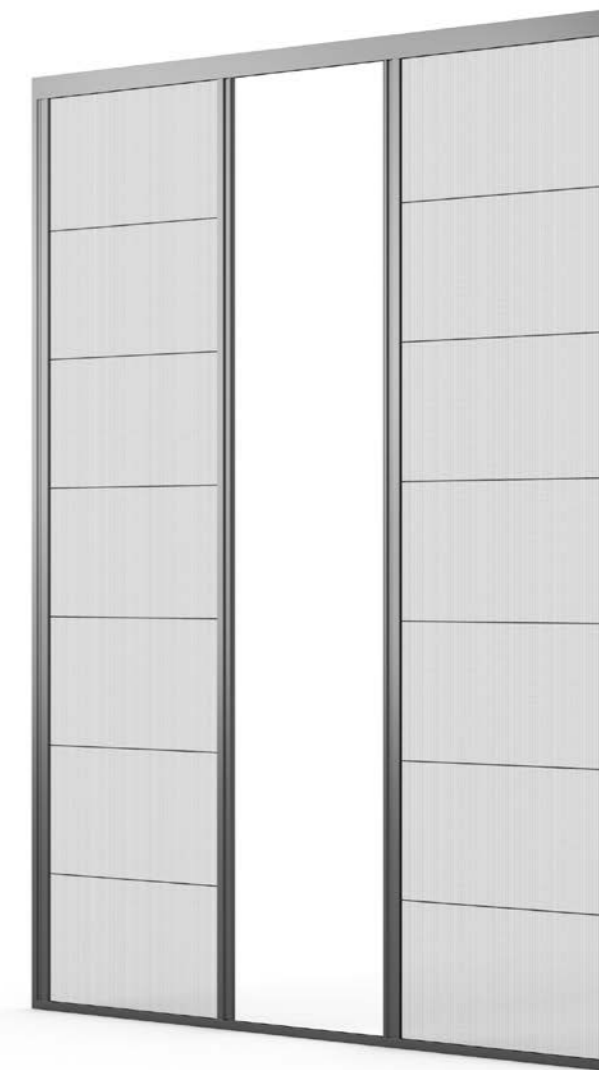

El diseño bien pensado y finamente detallado en los detalles más pequeños permite la instalación en el hueco de la ventana, en el marco de la ventana, en la fachada del edificio y en la guía de nuestras persianas enrollables.

La elección de colores mates permite una coherencia estética con la fachada del edificio.

## COLORES DISPONIBLES (MATES)

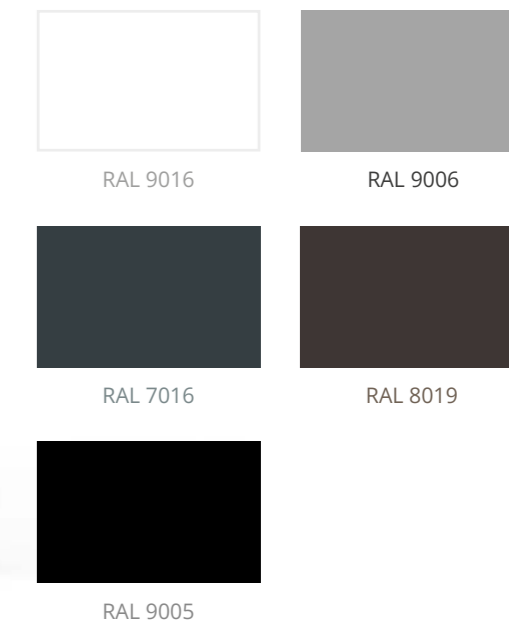

\* La lista actual de colores está disponible en [www.drutex.eu](http://www.drutex.eu) y en el distribuidor.



# USO DE PERSIANAS EN LAS VENTANAS

Persianas enrollables RS 425, color roble dorado.

# CUBIERTAS PARA VENTANAS



Persianas enrollables adaptativas RA 45°, color antracita.



Persianas sobrepuestas ZF A, color antracita.



# CUBIERTAS PARA VENTANAS



Persianas sobrepuestas RS 365, color antracita.



Persianas sobrepuestas RS 365, color verde musgo.



# CUBIERTAS PARA VENTANAS

Persianas adaptables RA 45°, color marrón.



Persianas adaptables RA 45°, color marrón oscuro.





VER MÁS DE NUESTROS  
PRODUCTOS

# VENTANAS

PVC  
aluminio  
madera  
madera aluminio

Nuestras ventanas se distinguen por la más alta calidad, diseño moderno, alta resistencia a condiciones atmosféricas hostiles y muy buen aislamiento térmico y acústico. Para la producción, utilizamos maquinaria y equipos modernos de fabricantes mundiales de renombre. Una amplia gama de colores la proporcionan los aceites Renolit (ventanas de PVC), las pinturas opacas y transparentes (ventanas de madera) y uno de los talleres de pintura en polvo más modernos del mundo (ventanas de aluminio). La comodidad de uso está garantizada por herrajes confiables y muchos elementos de equipamiento adicional.



# PUERTAS

PVC  
aluminio  
madera

Las puertas exteriores Drutex, con muy buenos parámetros de aislamiento térmico, una gran variedad de posibilidades de disposición y uso, diseño moderno y seguridad. los componentes y equipos utilizados en el proceso de producción, combinados con la más alta calidad, permitieron obtener un producto digno del siglo XXI.

# SISTEMAS PARA TERRAZAS

Diseño único, aportando mucha luz natural a la vivienda, manteniendo excelentes parámetros en cuanto a eficiencia energética. Las enormes posibilidades de configuración permiten satisfacer a los clientes más exigentes. El uso de nuestros sistemas no solo dará el carácter del espacio utilizable, sino que también hará que la apariencia del edificio sea más atractiva desde el exterior.



## FACHADAS INVERNADEROS

Fachadas e invernaderos de aluminio, es la elección perfecta para quienes prefieren una tecnología innovadora, una gran variedad de opciones de diseño y utilidad, un diseño moderno y seguridad. la última tecnología de recubrimiento en polvo garantiza la protección del material incluso en las condiciones ambientales más exigentes. combinación con una rica paleta de colores RAL y colores similares a la madera, es único en el mercado mundial de carpintería de aluminio.